

Resumo de materiais

BALDRAME		
Elementos	Volume (m3)	Formas (m2)
Vigas	1,00	14,00
Pilares - (Ver obs.)	0,19	4,00
Loje	0,00	0,00
Total	1,19	18,00

Observação: O volume quantificado de concreto dos pilares é do topo dos elementos de fundação até o fundo das vigas deste pavimento

Resumo de materiais

RESUMO DE AÇO VIGAS DE BALDRAME		
AÇO	BITOLA (mm)	PESO (kg)
60	5	18
50	6,3	-
	8	6
	10	63
	12,5	-
Peso Total		87 kg

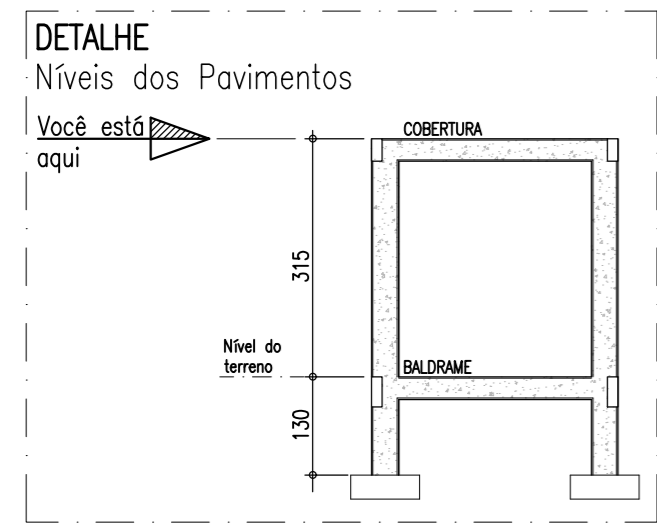

Convenção dos pilares

- PILAR QUE CONTINUA
- PILAR QUE MORRE

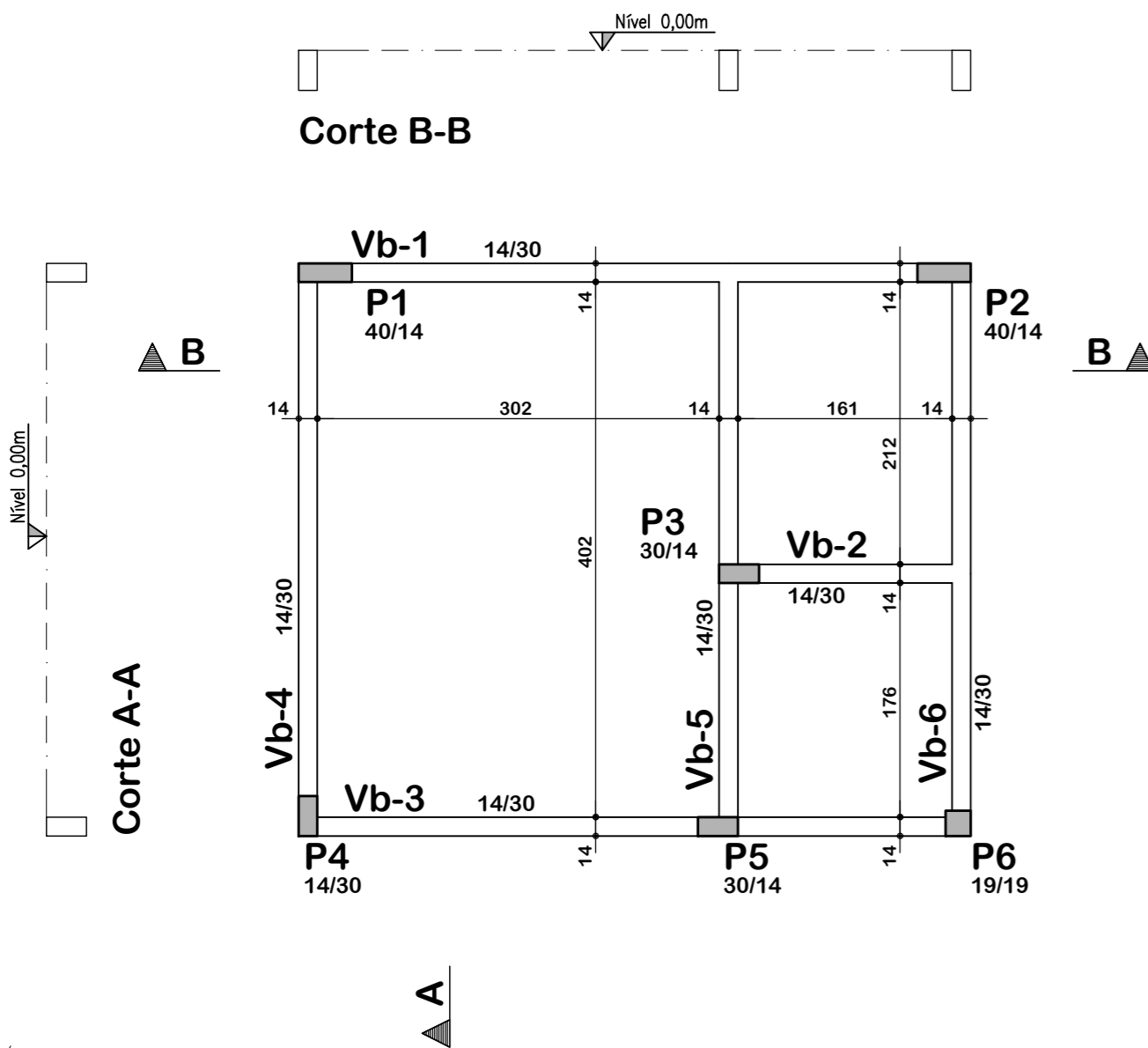

Planta de formas: Baldrame
Escala: 1:50

Vb-1

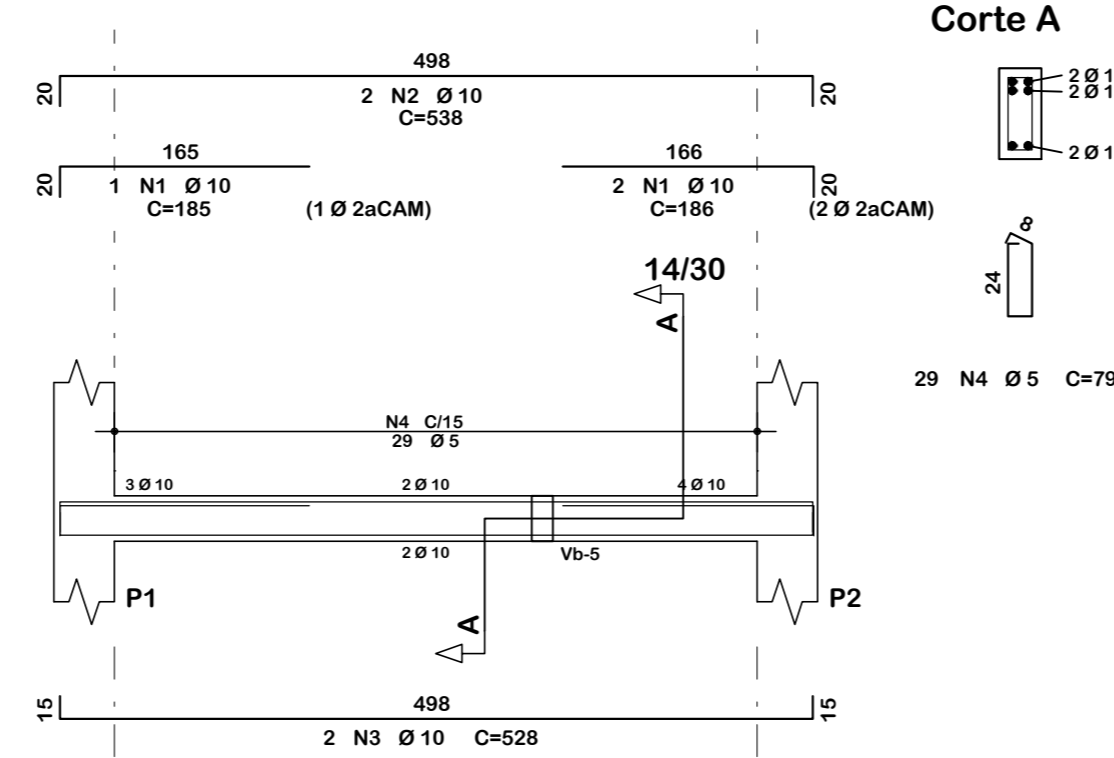

Vb-2

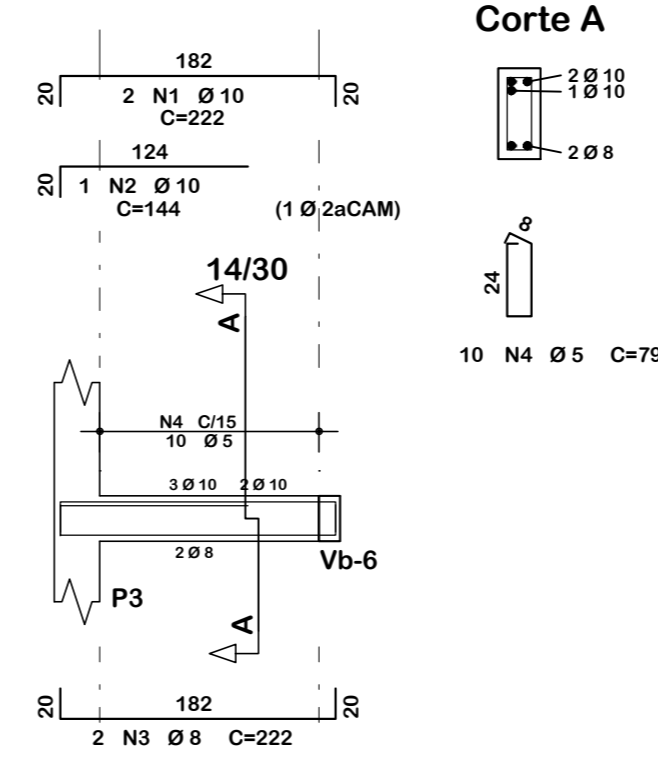

Vb-3

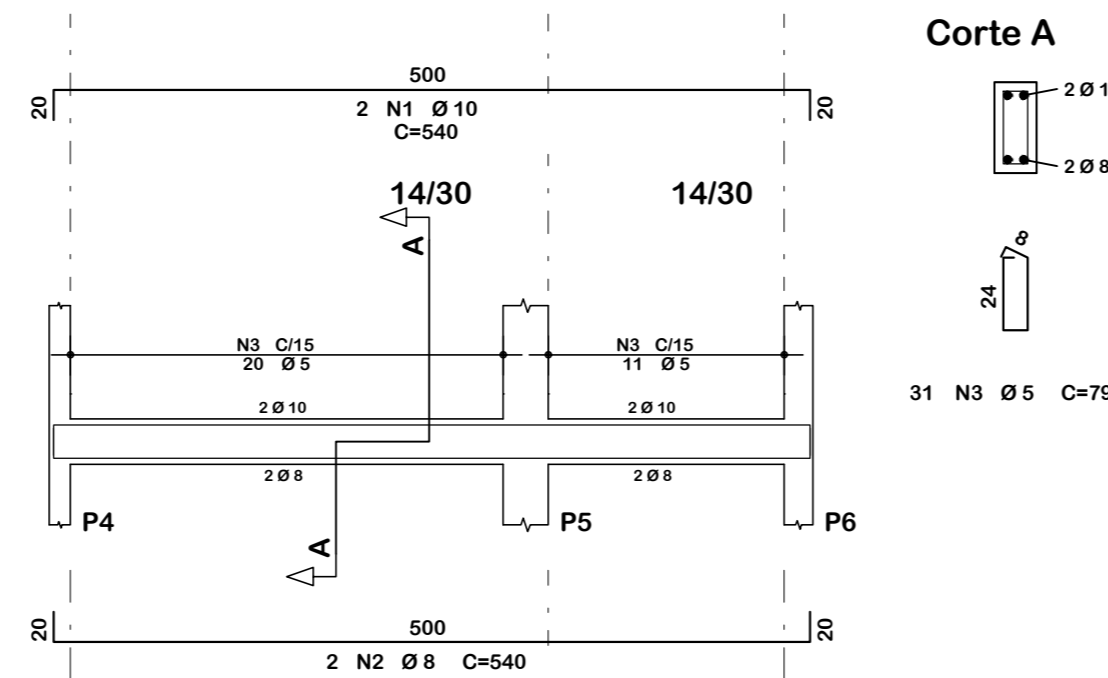

Vb-4

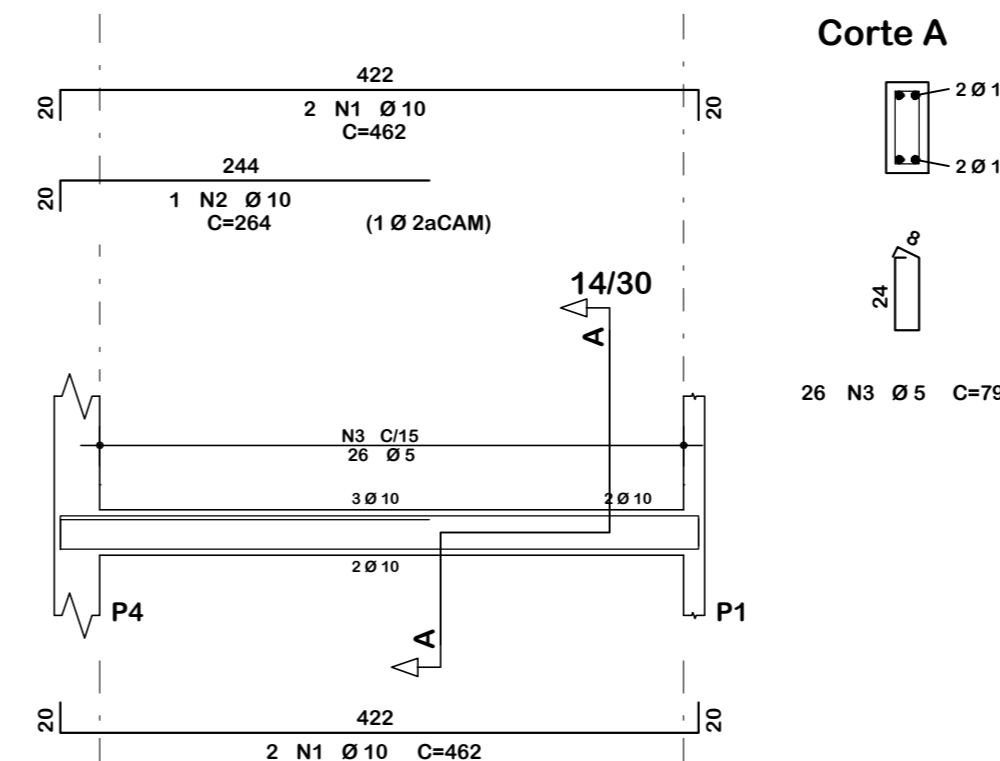

Vb-5

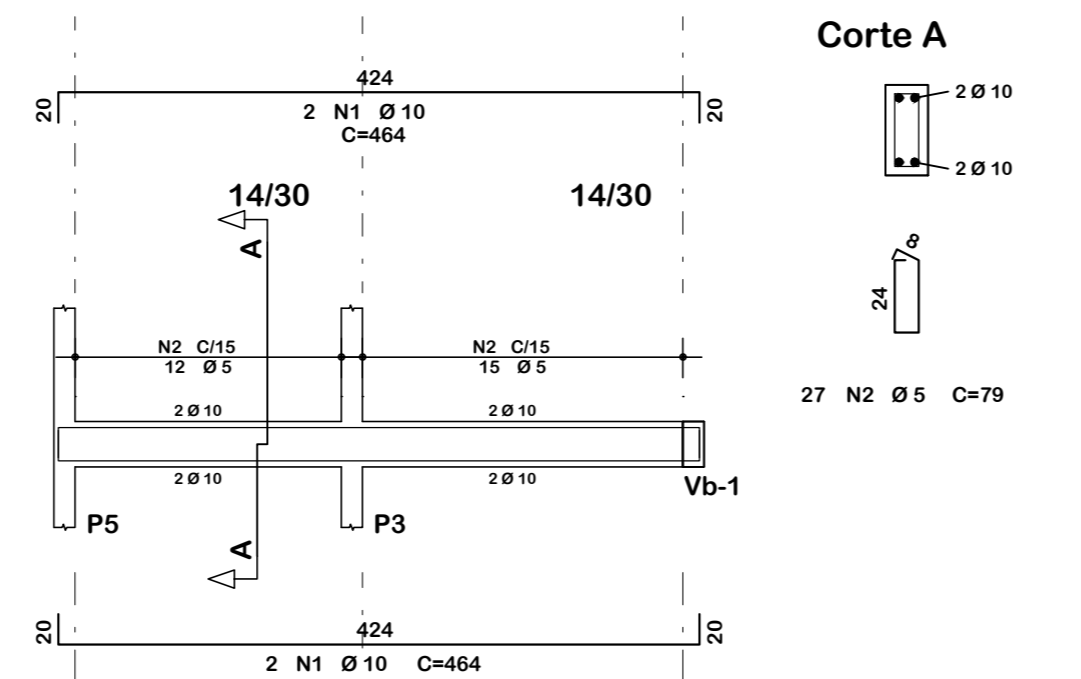

Vb-6

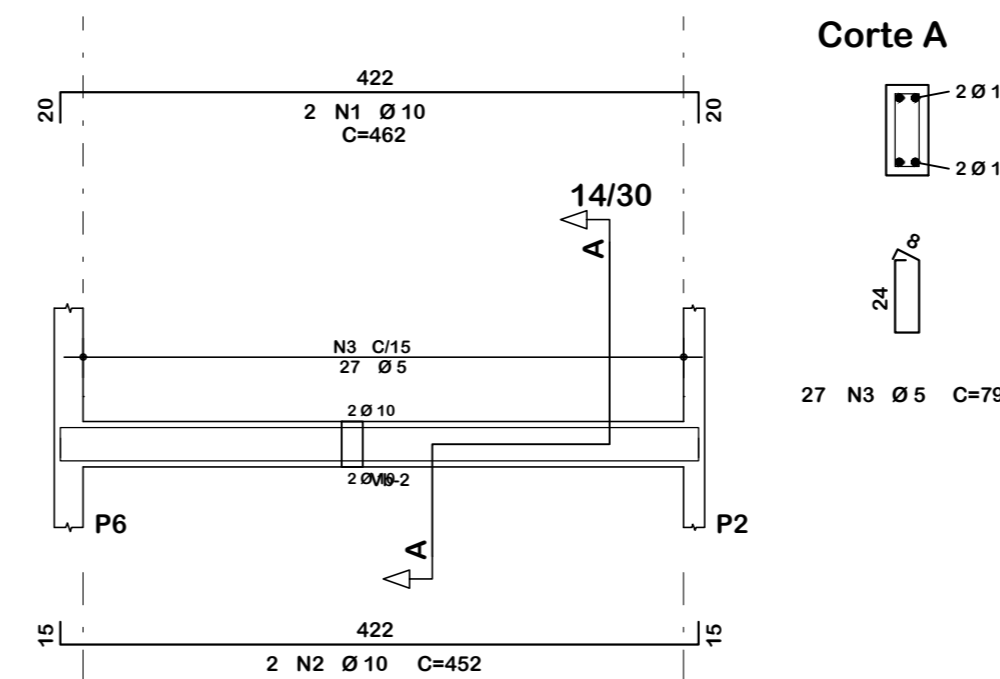

Notas Gerais

Materiais:

- Aço.....: CA50 e CA60
- Concreto Estrutura.....: 25 MPa (250 kgf/cm²)
- Concreto Sapatas.....: 25 MPa (250 kgf/cm²)
- Deve ser mantido cura úmida do concreto por 7 dias
- Deve ser mantido o escoramento por no mínimo por 21 dias
- Só poderão ser executadas paredes após 28 dias da concretagem
- Deve ser utilizado espaçadores plásticos para garantir o recobrimento dos elementos
- Todas as cotas em centímetros, exceto cotas de níveis que estão em metros

Recobrimentos:

- Vigas.....: 2.5cm
- Pilares.....: 2.5cm
- Lajes.....: 2.0cm
- Sapatas.....: 5.0cm

	ASSOCIAÇÃO DOS MUNICÍPIOS DO ENTRE RIOS-SC BOM JESUS DO OESTE-CAIBI-CAMPO ERÉ-CUNHA PORÁ-CUNHATAÍ-FLOR DO SERTÃO IRACEMINHA-MARAVILHA-MODELO-PALMITOS-RIQUEZA-ROMELÂNDIA-SALTINHO SANTA TEREZINHA DO PROGRESSO-SÃO MIGUEL DA BOA VISTA-SAUDES-TIGRINHOS
	ENDEREÇO: Av. Euclides da Cunha, 160 - Cx. P. 47 - Centro 89.874-000 - MARAVILHA - Santa Catarina Fone/Fax: (0**49) 3664-0282- e-mail: amerios@amerios.org.br CNPJ 00.961.206/0001-88
	MUNICÍPIO DE BOM JESUS DO OESTE / SC
	OBRA: PROJETO ESTRUTURAL AMPLIAÇÃO DA ESCOLA MUNICIPAL PROFESSOR ALBANO BORRE - ANOS INICIAIS DO ENSINO FUNDAMENTAL -CASA DOS MOTORISTAS
RESPONSÁVEL TÉCNICO: RAFAEL CASSOL BASSO ENGENHEIRO CIVIL CREA / SC: 112.213-2	ASS. RESP. TÉCNICO:
ESPECIFICAÇÕES: PLANTA DE FORMAS: BALDRAME DETALHAMENTO VIGAS	
PROPRIETÁRIO: MUNICÍPIO DE BOM JESUS DO OESTE/SC	ASS. DO PREFEITO: AIRTON ANTONIO REINEHR
LOCAL: RUA AFONSO RAYMUNDO WALKER, 189 - CENTRO	
DESENHO: RAFAEL CASSOL BASSO	Nº DESENHO: Engenharia/Projetos 2021/Bom Jesus do Oeste
DATA: MARÇO / 2021	ÁREA: 21,71 m ²
ESCALA: INDICADA	FOLHA: 32/43